

Rea® Azalea® Base



Pour passer vos commandes ou réaliser vos devis, utilisez notre e-commerce dans votre espace Invacare Pro sur www.invacare.fr, ou commandez par e-mail à : commandesfr@invacare.com



Rea® Azalea® Base

Châssis porte-coquille



CE

Date :

Référence d'achat :

Code client :

Cachet du distributeur :



Descriptif :

- Freins tambour avec frein de parking.
- Inclinaison d'assise avec maintien du centre de gravité : -1°/+23° et de dossier : 0°/+30° par vérins pneumatiques.
- Poignées à pousser réglables en hauteur
- Coloris de châssis : Gris perle (RAL 0515).
- Poids : à partir de 20 kg
- Poids maximum de l'utilisateur : 135 kg
- Durée de garantie 2 ans hors pièces d'usure

Désignations et codes LPPR :

- *VHP, châssis roulant destiné à recevoir le système de soutien du corps : 9225924 = 263,83 €
- Adjonctions : uniquement prises en charge jusqu'au 16ème anniversaire de l'utilisateur.
- *VHP, dispositif d'immobilisation par frein tambour : 9325850 = 28,71 €
- *VHP, support d'inclinaison et/ou d'écartement des jambes : 9325844 = 105,53 € (option)
- *VHP, accoudoirs réglables et orientables, la paire : 9325904 = 114,84 € (option)
- *VHP, accoudoirs réglables verticalement, la paire : 9325867 = 38,80 € (option)
- *VHP, tablette de travail facilement démontable : 9325809 = 76,82 € (option)
- *VHP, appui-tête réglable : 9325732 = 108,64 € (option)

* Les codes et montants LPPR sont donnés à titre indicatif et n'engagent en aucun cas Invacare®.



Service de personnalisation Invacare Unique

Merci de préciser le numéro de devis ou de fabrication spéciale :

Tarif Public donné à titre indicatif - Utilisez le configurateur en ligne sur Invacare Pro pour générer des devis ou commandes exempts d'incompatibilités et avec les derniers tarifs en vigueur.

- Sélectionner les options choisies par une croix dans les cases Configuration standard Options sans supplément de prix

CODE	DESIGNATION	NC : Non Compatible NC : 9999 : non compatible avec la référence 9999	Euros		
			Prix Public	LPPR*	
			HT	TTC	
BQA0010	<input type="checkbox"/> Rea® Azalea Base®		1 317,54	1 390,00	292,54
BQA0010	<input type="checkbox"/> Rea® Azalea Minor Base® (largeur d'assise 340 mm)	NC : 0120	1 317,54	1 390,00	292,54
TYPES DE PROPULSION					
BQA0020	<input type="checkbox"/> Fauteuil transit, roues arrière de 16", freins tambour, commande tierce-personne	NC : 0705, 0715, 0722, 0724, 0790, 0810, 0850, 0863, 0867	<input checked="" type="checkbox"/>	<input checked="" type="checkbox"/>	
BQA0030	<input type="checkbox"/> Fauteuil à propulsion manuelle, roues arrières de 22" ou 24"	NC : 0100, 0702, 0726	<input type="checkbox"/>	<input type="checkbox"/>	
BQA0040	<input type="checkbox"/> Fauteuil à propulsion manuelle, roues arrières de 22" ou 24", freins tambour, commande tierce-personne	NC : 0100, 0722, 0724	<input type="checkbox"/>	<input type="checkbox"/>	
ASSISE					
Largeur d'assise					
BQA0050	<input type="checkbox"/> 340 mm - Réglable de 340 à 390 mm (340 à 440 mm avec roues arrière 16")	NC : 0120, 0180, 0186, 0600, 0665, 0672, 0675, 0863, 0867, 0900, 0902, 0936, 0938	<input type="checkbox"/>	<input type="checkbox"/>	
BQA0060	<input type="checkbox"/> 390 mm - Réglable de 390 à 440 mm (390 à 490 mm avec roues arrière 16")	NC : 0110	<input type="checkbox"/>	<input type="checkbox"/>	
BQA0070	<input type="checkbox"/> 440 mm - Réglable de 440 à 490 mm (440 à 540 mm avec roues arrière 16")	NC : 0110	<input type="checkbox"/>	<input type="checkbox"/>	
BQA0080	<input type="checkbox"/> 490 mm - Réglable de 490 à 540 mm (490 à 590 mm avec roues arrière 16")	NC : 0110	<input type="checkbox"/>	<input type="checkbox"/>	
Pré-réglage en largeur des accoudoirs et des repose-jambes					
BQA0090	<input type="checkbox"/> + 50 mm (+25 mm par côté)	NC : 0863, 0867	<input type="checkbox"/>	<input type="checkbox"/>	
BQA0100	<input type="checkbox"/> + 100 mm (+50 mm par côté)	Uniquement avec roues arrière 16"	<input type="checkbox"/>	<input type="checkbox"/>	
Profondeur d'assise					
BQA0110	<input type="checkbox"/> Réglable de 380 à 450 mm	Uniquement largeur d'assise 340 mm	<input type="checkbox"/>	<input type="checkbox"/>	
BQA0120	<input type="checkbox"/> Réglable de 430 à 500 mm		<input type="checkbox"/>	<input type="checkbox"/>	
Hauteur sol/siège					
BQA0130	<input type="checkbox"/> 400 mm	NC : 0180, 0330, 0340, 0390, 0400, 0665, 0672, 0675, 0715, 0936, 0938	<input type="checkbox"/>	<input type="checkbox"/>	

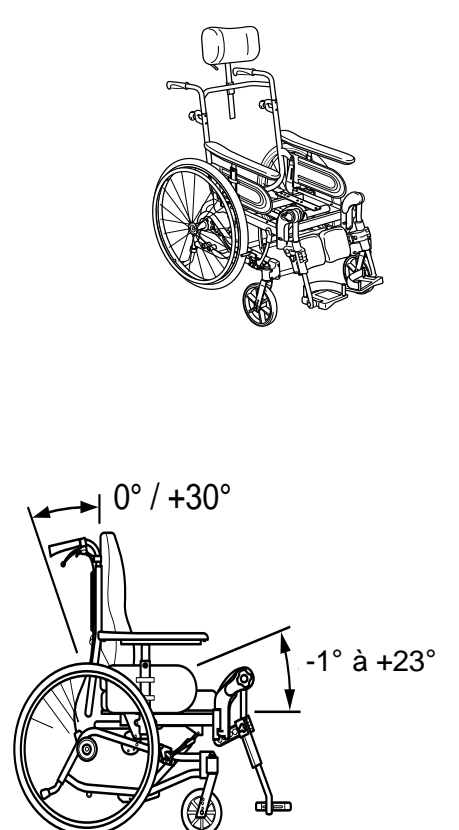

BQA0150

Rea® Azalea® Base				Euros		
				Prix Public		LPPR
				HT	TTC	
BQA0140	<input type="checkbox"/>	450 mm	NC : 0705	◆	◆	
Inclinaison d'assise						
BQA0145	<input type="checkbox"/>	Inclinaison d'assise de +1° à +25° (-1° à +23° en standard)		○	○	
Type d'assise						
BQA0150	<input type="checkbox"/>	Plaque d'assise plane réglable en profondeur sur 70 mm		235,07	248,00	
BQA0155	<input type="checkbox"/>	Plaque d'assise avec pente d'assise de -5° ou +5°, réglable en profondeur sur 70 mm		283,41	299,00	
BQA0170	<input type="checkbox"/>	Sans interface (livré avec support d'assise fixe)		◆	◆	
DOSSIER						
Inclinaison du dossier						
BQA0160	<input type="checkbox"/>	Réglable par vérin		◆	◆	
BQA0161	<input type="checkbox"/>	Réglable mécaniquement		○	○	
BQA0932	<input type="checkbox"/>	Système de verrouillage de l'inclinaison (dossier et/ou assise)		◆	◆	
POTENCES						
Repose jambe central						
BQA0180	<input type="checkbox"/>	Repose-jambe central réglable en angle (de 80° à 50°) avec appui mollet et palettes articulées		900,47	950,00	211,06
NC : 0186, 0188, 0190, 0200, 0220, 0240, 0250, 0270, 0290, 0300, 0310, 0330, 0340, 0360, 0370, 0390, 0400, 0572						
Ajustement des potences et repose-jambes						
BQA0185	<input type="checkbox"/>	Position standard		◆	◆	
BQA0186	<input type="checkbox"/>	Position haute (+ 50 mm) pour les utilisateurs de grande taille		108,06	114,00	
BQA0188	<input type="checkbox"/>	Support pour position 85° - angulation du repose-jambe 10° à 85°		52,13	55,00	
NC : 0200, 0220, 0250, 0270						
Potence gauche (noire)						
BQA0190	<input type="checkbox"/>	Repose-jambe réglable en inclinaison 0° - 75° avec appui-mollet, protection de genou, UL réglable de 290 mm à 520 mm		100,03	105,53	105,53
NC : 0300, 0310						
BQA0200	<input type="checkbox"/>	Potence fixe à 80°, escamotable int/ext		59,72	63,00	
NC : 0572						
BQA0220	<input type="checkbox"/>	Support amputé		140,28	148,00	
NC : 0290, 0300, 0310, 0330, 0340, 0572						
BQA0230	<input type="checkbox"/>	Sans potences et palettes		◆	◆	
NC : 0290, 0360, 0370, 0390, 0400						
Potence droite (noire)						
BQA0240	<input type="checkbox"/>	Repose-jambe réglable en inclinaison 0° - 75° avec appui-mollet, protection de genou, UL réglable de 290 mm à 520 mm		100,03	105,53	105,53
NC : 0360, 0370						
BQA0250	<input type="checkbox"/>	Potence fixe à 80°, escamotable int/ext		59,72	63,00	
NC : 0572						
BQA0270	<input type="checkbox"/>	Support amputé		140,28	148,00	
NC : 0290, 0360, 0370, 0390, 0400, 0572						
BQA0280	<input type="checkbox"/>	Sans potences et palettes		◆	◆	
NC : 0290, 0360, 0370, 0390, 0400						
PALETTES						
Palette monobloc						
BQA0290	<input type="checkbox"/>	Palette monobloc réglable en profondeur et en angle, non réglable en largeur		202,84	214,00	
NC : 0300, 0310, 0330, 0340, 0360, 0370, 0390, 0400						
Palette gauche						
BQA0300	<input type="checkbox"/>	Fixe, tube court, sangle talonnière		○	○	
NC : 0572						
BQA0310	<input type="checkbox"/>	Réglable en profondeur, en angle, tube court, sangle talonnière		○	○	
BQA0330	<input type="checkbox"/>	Fixe, tube long, sangle talonnière		○	○	
NC : 0572						
BQA0340	<input type="checkbox"/>	Réglable en profondeur, en angle, tube long (et en largeur si commandée avec repose-jambe), sangle talonnière		○	○	
Palette droite						
BQA0360	<input type="checkbox"/>	Fixe, tube court, sangle talonnière		○	○	
NC : 0572						
BQA0370	<input type="checkbox"/>	Réglable en profondeur, en angle, tube court, sangle talonnière		○	○	
BQA0390	<input type="checkbox"/>	Fixe, tube long, sangle talonnière		○	○	
NC : 0572						
BQA0400	<input type="checkbox"/>	Réglable en profondeur, en angle, tube long (et en largeur si commandée avec repose-jambe), sangle talonnière		○	○	



BQA0155



BQA0170

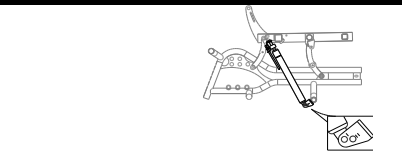

BQA0160

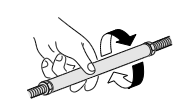

BQA0161

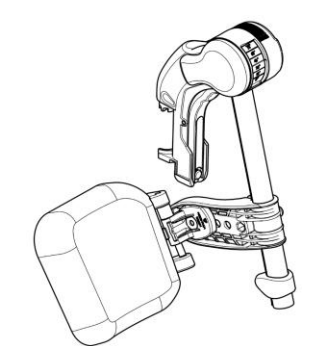

0190 / 0240

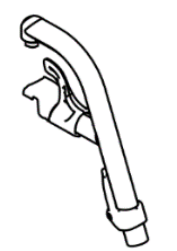

0200 / 0250

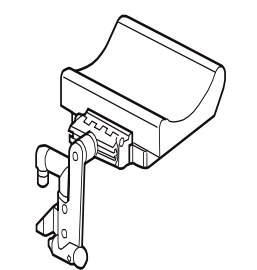

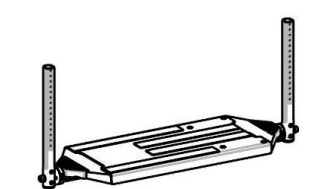

0220 / 0270



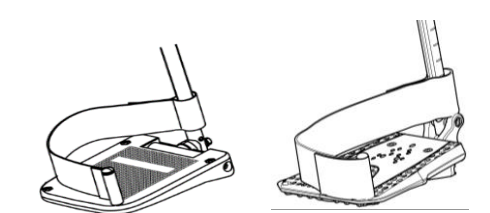

0290

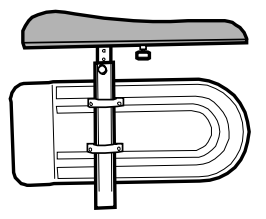
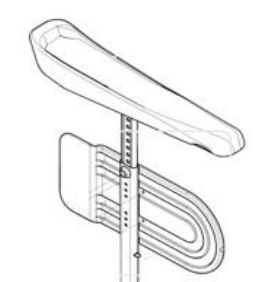

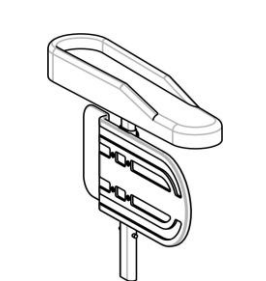
0310 / 0340

Rea® Azalea® Base				Euros			
				Prix Public		LPPR	
				HT	TTC		
ACCOUDOIRS							
Accoudoir gauche (verrou d'accoudoir inclus)							
BQA0420	<input type="checkbox"/>	Confort, réglable en hauteur de 230 à 340 mm	NC : 0903	102,37	108,00	38,80 ⁽¹⁾	 0420/0470  0425 / 0475  0440 / 0490  0450 / 0500
BQA0425	<input type="checkbox"/>	Gouttière étroite sans rotation, réglable en hauteur et en profondeur sur 70 mm SANS OUTIL (compatible avec la tablette)	NC : 0903	163,03	172,00	114,84 ⁽¹⁾	
BQA0440	<input type="checkbox"/>	Enveloppant, réglable en hauteur de 230 à 340 mm - Largeur d'assise utile - 20 mm	NC : 0520, 0530, 0900, 0902, 0903, 0920, 0930	102,37	108,00	38,80 ⁽¹⁾	
BQA0450	<input type="checkbox"/>	Gouttière à rotation latérale indéxée, réglable en hauteur et en profondeur	NC : 0900, 0902, 0903, 0910, 0915, 0920, 0930	163,03	172,00	114,84 ⁽¹⁾	
BQA0460	<input type="checkbox"/>	Sans accoudoirs	NC : 0520, 0530, 0900, 0902, 0910, 0915, 0930	◆	◆		
Accoudoir droit (verrou d'accoudoir inclus)							
BQA0470	<input type="checkbox"/>	Confort, réglable en hauteur de 230 à 340 mm	NC : 0904	102,37	108,00	38,80 ⁽¹⁾	
BQA0475	<input type="checkbox"/>	Gouttière étroite sans rotation, réglable en hauteur et en profondeur sur 70 mm SANS OUTIL (compatible avec la tablette)	NC : 0903	163,03	172,00	114,84 ⁽¹⁾	
BQA0490	<input type="checkbox"/>	Enveloppant, réglable en hauteur de 230 à 340 mm - Largeur d'assise utile - 20 mm	NC : 0520, 0530, 0900, 0902, 0904, 0920, 0930	102,37	108,00	38,80 ⁽¹⁾	
BQA0500	<input type="checkbox"/>	Gouttière à rotation latérale indéxée, réglable en hauteur et en profondeur	NC : 0900, 0902, 0904, 0910, 0915, 0920, 0930	163,03	172,00	114,84 ⁽¹⁾	
BQA0510	<input type="checkbox"/>	Sans accoudoirs	NC : 0520, 0530, 0900, 0902, 0910, 0915, 0920, 0930	◆	◆		
⁽¹⁾ montant du remboursement valable pour la paire d'accoudoirs							
OPTIONS D'ASSISE							
Options d'accoudoir							
BQA0520	<input type="checkbox"/>	Housses de protège-vêtements, la paire		69,19	73,00		
BQA0530	<input type="checkbox"/>	Coussins pour housses de protège-vêtements, la paire, uniquement avec 0520		15,17	16,00		
Options de dossier							
BQA0540	<input type="checkbox"/>	Appui-tête avec réglage latéral et oreillettes réglables	NC : 0560, 0565	102,98	108,64	108,64	
BQA0550	<input type="checkbox"/>	Appui-joue avec réglage latéral et oreillettes longues réglables	NC : 0545, 0560, 0567	225,59	238,00	108,64	
BQA0545	<input type="checkbox"/>	Housse de coussin d'appui-tête		54,03	57,00		
BQA0560	<input type="checkbox"/>	Appui-nuque		102,98	108,64	108,64	
BQA0565	<input type="checkbox"/>	Housse de coussin d'appui-nuque		41,71	44,00		
BQA0570	<input type="checkbox"/>	Kit de 2 molettes de réglage pour appui-tête		29,38	31,00		
Options de potences / palettes							
BQA0572	<input type="checkbox"/>	Revêtements rembourrés pour palettes		101,42	107,00		
CHASSIS							
Coloris de châssis							
BQA0591	<input type="checkbox"/>	Gris perle		◆	◆		
BQA0592	<input type="checkbox"/>	Bleu nuit		○	○		
BQA0593	<input type="checkbox"/>	Sable		○	○		
BQA0594	<input type="checkbox"/>	Vert électrique		○	○		
BQA0596	<input type="checkbox"/>	Rouge vif		○	○		
Options de châssis							
BQA0600	<input type="checkbox"/>	Extension de châssis + 50 mm		87,20	92,00		
Fixation des fourches							
BQA0610	<input type="checkbox"/>	Fixes		◆	◆		
Roues avant							
BQA0638	<input type="checkbox"/>	5,5" x 1.3/4" - 140 x 45 mm - Bandage noir souple		31,28	33,00		
BQA0645	<input type="checkbox"/>	6" x 1.1/4" - 150 x 30 mm - Bandage noir souple		○	○		
BQA0665	<input type="checkbox"/>	8" x 1.1/4" - 200 x 32 mm - Bandage noir		◆	◆		
BQA0672	<input type="checkbox"/>	8" x 1.1/4" - 200 x 32 mm - Pneumatique noir		○	○		
BQA0675	<input type="checkbox"/>	8" x 2" - 200 x 45 mm - Bandage noir		126,07	133,00		
ROUES ARRIERES							
Diamètre des roues arrière							
BQA0702	<input type="checkbox"/>	16" - 405 mm avec axes fixes	NC : 0722, 0724, 0745, 0785, 0790, 0810, 0850, 0863, 0867	◆	◆		
BQA0705	<input type="checkbox"/>	22" - 560 mm avec axes à démontage rapide		○	○		
BQA0715	<input type="checkbox"/>	24" - 600 mm avec axes à démontage rapide		○	○		

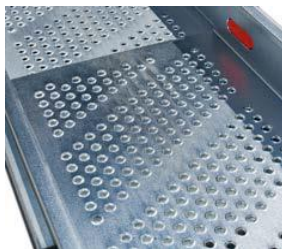
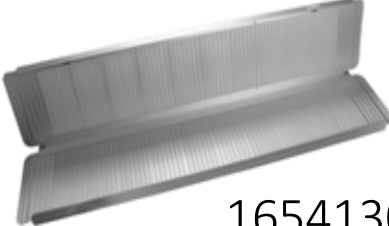
Rea® Azalea® Base				Euros		
				Prix Public		LPPR
				HT	TTC	
Type de roues arrière						
BQA0722	<input type="checkbox"/>	Standard (moyeu noir, jante grise et rayons gris)	NC : 0810	○	○	
BQA0724	<input type="checkbox"/>	Renforcée (moyeu gris, jante grise, et rayons gris renforcés en acier)		36,02	38,00	
BQA0726	<input type="checkbox"/>	Frein tambour (moyeu frein tambour gris, jante grise et rayons gris renforcés en acier)	NC : 0785	◆	◆	
Type de revêtement roues arrière						
BQA0745	<input type="checkbox"/>	Pneumatique noir à crampons 1.3/8" - 35 mm		○	○	
BQA0775	<input type="checkbox"/>	Bandage noir 1.3/8" - 35 mm		◆	◆	
BQA0785	<input type="checkbox"/>	Pneumatique noir fin et lisse - moyenne pression 1" - 25 mm		○	○	
Mains-courantes						
BQA0790	<input type="checkbox"/>	Aluminium		○	○	
BQA0810	<input type="checkbox"/>	Anti-dérapantes noires		200,00	211,00	
OPTIONS DE CHASSIS						
Protège-rayons						
BQA0850	<input type="checkbox"/>	Protège-rayons "Frost"		219,91	232,00	
SECURITE						
BQA0860	<input type="checkbox"/>	Freins à tirer		○	○	
BQA0863	<input type="checkbox"/>	Freins à câble à commande unilatérale à gauche		327,01	345,00	
BQA0867	<input type="checkbox"/>	Freins à câble à commande unilatérale à droite		327,01	345,00	
OPTIONS DE POSITIONNEMENT						
Pensez aux accessoires de positionnement Bodypoint : ceintures, harnais, maintiens de chevilles.						
AUTRES OPTIONS						
Tablettes						
BQA0900	<input type="checkbox"/>	Tablette amovible réglable en profondeur	NC : 0907	72,82	76,82	76,82
BQA0902	<input type="checkbox"/>	Tablette amovible réglable en profondeur avec coussins appui-coudes	NC : 0907	154,50	163,00	76,82
BQA0903	<input type="checkbox"/>	Demi-tablette escamotable à gauche	NC : 0905	72,82	76,82	76,82
BQA0904	<input type="checkbox"/>	Demi-tablette escamotable à droite	NC : 0905	72,82	76,82	76,82
BQA0910	<input type="checkbox"/>	Tablette escamotable	NC : 0905, 0907	300,47	317,00	76,82
BQA0915	<input type="checkbox"/>	Tablette escamotable avec coussins appui-coudes	NC : 0905, 0907	250,24	264,00	76,82
Coussins de tablette						
BQA0905	<input type="checkbox"/>	Coussin de tablette	NC : 0910, 0915	104,27	110,00	
BQA0907	<input type="checkbox"/>	Coussin pour demi-tablette	NC : 0910, 0915	90,05	95,00	
Autres options						
BQA0936	<input type="checkbox"/>	Fixation pour assistance électrique à la poussée et au freinage pour la tierce-personne alber viamobil V25	NC : 0938	453,08	478,00	
BQA0938	<input type="checkbox"/>	Fixation pour assistance électrique à la poussée et au freinage pour la tierce-personne alber viaplus		414,25	437,03	
BQA0920	<input type="checkbox"/>	Goupille de verrouillage pour tablette		59,72	63,00	
BQA0970	<input type="checkbox"/>	Attache pour harnais		78,67	83,00	
Rea® Azalea® Base				Euros		
				Prix Public		LPPR
				HT	TTC	
Rampes en accessoire						
1440530	<input type="checkbox"/>	Mono rampe pliante en fibre de verre Dimensions repliée : 2000 x 230 mm 16,3 kg - capacité maximum : 300 kg		1 787,68	1 886,00	 1440530
1654128	<input type="checkbox"/>	Rampe Basic 2 parties télescopiques en aluminium et revêtement antidérapant Dimensions repliée : 1210 x 194 mm 8,8 kg la paire - capacité maximum : 270 kg		402,84	425,00	 1654128
1654129	<input type="checkbox"/>	Rampe Quick2go Compact 3 parties télescopiques en aluminium et revêtement antidérapant Dimensions repliée : 870 x 237 mm 13,6 kg la paire - capacité maximum : 260 kg		805,69	850,00	 1654129
1654130	<input type="checkbox"/>	Mono rampe pliante en aluminium Dimensions repliée : 1824 x 714 mm 13,9 kg - capacité maximum : 300 kg		426,54	450,00	 1654130

