



Pour passer vos commandes ou réaliser vos devis, utilisez notre e-commerce dans votre espace Invacare Pro sur www.invacare.fr, ou commandez par e-mail à : commandesfr@invacare.com



küschall COMPACT Attract Fauteuil manuel actif en aluminium pliant par croisillon		CE	Date :
		Descriptif : - Croisillon profilé simple ou double selon la largeur - Potences escamotables et amovibles - 4 NOUVEAUX coloris sans supplément - NOUVEAU : Dossier rabattable type Compact disponible grâce au service UNIQUE ! - Dossiers et coussins Matrix disponibles - Compatible avec les technologies e-motion et e-Fix - Poids maximum de l'utilisateur : 130kg - Garantie 2 ans, hors pièces d'usure	Référence d'achat :
			Code client :
			Cachet du distributeur :

* Les codes et montants LPPR sont donnés à titre indicatif et n'engagent en aucun cas Invacare®.

Gagnez du temps : utilisez notre configurateur en ligne pour éliminer les non-compatibilités de premier niveau !

Nous nous réservons une tolérance de +/- 10 mm à la livraison sur la largeur d'assise, les hauteurs d'assise avant et arrière, la hauteur de dossier et l'UL.

Sélectionner les options choisies par une croix dans les cases

◆ Configuration standard

○ Option sans supplément de prix

Tarif Public donné à titre indicatif - Utilisez le configurateur en ligne sur Invacare Pro pour générer des devis ou commandes exempts d'incompatibilités et avec les derniers tarifs en vigueur.

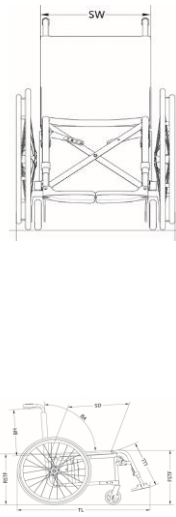
				Euros			BAISSE DE TARIF À 3 x LPPR	
				Prix Public	LPPR*			
CODE		DESIGNATION	NC : Non Compatible / NC : 9999 : non compatible avec la référence 9999	HT	TTC			
DDY0020	<input type="checkbox"/>	küschall® Compact Attract® Dossier Fixe - Code LPPR 9124643		1589,55	1676,97	558,99		
DDY0022	<input type="checkbox"/>	küschall® Compact Attract® Dossier réglable en angle - Code LPPR 9124689	NC : dossier Matrix	1716,54	1810,95	603,65		
FABRICATION SPECIALE								
DDY0000	<input type="checkbox"/>	Fabrication spéciale - description complète à joindre avec schema		Sur devis				
Sur devis	<input type="checkbox"/>	Dossier rabattable sur l'assise type Compact	(Sélectionner DDY0022 et DDY0000 Fab. spéciale)	256,87	271,00	NOUVEAU		
TYPE D'ASSISE								
Châssis								
DDY0211	<input type="checkbox"/>	Standard		◆	◆			
Largeur d'assise (SW) (SW 360 à 420 mm : simple croisillon / SW 440 à 500 mm : double croisillon)								
DDY0126	<input type="checkbox"/>	360 mm	DDY0128	<input type="checkbox"/>	380 mm	○		○
DDY0130	<input type="checkbox"/>	400 mm	DDY0132	<input type="checkbox"/>	420 mm	○		○
DDY0134	<input type="checkbox"/>	440 mm	DDY0136	<input type="checkbox"/>	460 mm	○		○
DDY0138	<input type="checkbox"/>	480 mm	DDY0140	<input type="checkbox"/>	500 mm	○		○
				NC : dossiers Matrix Elite hauteur 360 mm et tous les MX2		○		○
Profondeur d'assise (SD) (Châssis ajusté à la profondeur d'assise à partir de la profondeur 380 mm (simple croisillon) et à partir de la profondeur 400 mm (double croisillon) / Profondeur 360 et 380 mm : NC coussins d'assise Matrix, position du centre de gravité 95 mm et freins à tirer								
DDY0412	<input type="checkbox"/>	360 mm	DDY0415	<input type="checkbox"/>	380 mm	○		○
DDY0417	<input type="checkbox"/>	400 mm				◆		◆
DDY0420	<input type="checkbox"/>	420 mm	DDY0422	<input type="checkbox"/>	440 mm	○	○	
DDY0424	<input type="checkbox"/>	460 mm	DDY0427	<input type="checkbox"/>	480 mm	○	○	
DDY0428	<input type="checkbox"/>	500 mm				○	○	
Hauteur de dossier (BH)								
DDY0585	<input type="checkbox"/>	Hauteur de dossier selon dossier Matrix choisi		NC : courbure lombaire		○	○	
DDY0506	<input type="checkbox"/>	330 mm	DDY0509	<input type="checkbox"/>	345 mm	○	○	
DDY0512	<input type="checkbox"/>	360 mm	DDY0514	<input type="checkbox"/>	375 mm	○	○	
DDY0516	<input type="checkbox"/>	390 mm	DDY0518	<input type="checkbox"/>	405 mm	○	○	
DDY0520	<input type="checkbox"/>	420 mm				◆	◆	
DDY0522	<input type="checkbox"/>	435 mm	DDY0524	<input type="checkbox"/>	450 mm	○	○	
DDY0526	<input type="checkbox"/>	465 mm	DDY0528	<input type="checkbox"/>	480 mm	○	○	
DDY0530	<input type="checkbox"/>	495 mm				○	○	
Hauteur d'assise avant (FSTF) (FSTF 430 mm à 450 mm : fourches montées haut avec roues de 5" / FSTF 450 à 470 mm : fourches montées haut avec roues de 6" / FSTF 480 à 500 mm : fourches montées haut avec roues de 7") FSTF 450, 460 et 470 mm : NC roues de 7"								
DDY0845	<input type="checkbox"/>	430 mm	DDY0846	<input type="checkbox"/>	440 mm	NC : roues 6" et 7"		
DDY0847	<input type="checkbox"/>	450 mm	DDY0848	<input type="checkbox"/>	460 mm	○	○	
DDY0849	<input type="checkbox"/>	470 mm	DDY0850	<input type="checkbox"/>	480 mm	○	○	

Les prix publics des options valables que si commandées avec le fauteuil.
Pour des options commandées séparément, consulter votre distributeur.
© 2024 Invacare International Sarl

Tous droits réservés
1/6

Küschall® Compact Attract						Euros		
						Prix Public		LPPR*
						HT	TTC	
DDY0851	<input type="checkbox"/>	490 mm				○	○	
DDY0852	<input type="checkbox"/>	500 mm				◆	◆	
DDY0853	<input type="checkbox"/>	510 mm	DDY0854	<input type="checkbox"/>	520 mm	○	○	
Hauteur d'assise arrière (RSTF) (RSTF 400 mm NC garde-boue fixes) /FSTF-RSTF : maximum 80 mm / Avec potences à 70° : RFST max = FSTF-0 mm								
DDY0945	<input type="checkbox"/>	400 mm	DDY0946	<input type="checkbox"/>	410 mm	NC : accoudoirs 1440 et 1441		
DDY0947	<input type="checkbox"/>	420 mm	DDY0948	<input type="checkbox"/>	430 mm			
DDY0949	<input type="checkbox"/>	440 mm				◆	◆	
DDY0950	<input type="checkbox"/>	450 mm				○	○	
DDY0951	<input type="checkbox"/>	460 mm	DDY0952	<input type="checkbox"/>	470 mm			
DDY0953	<input type="checkbox"/>	480 mm	DDY0954	<input type="checkbox"/>	490 mm			
Distance (UL) fauteuil (UL 460 mm NC palettes réglables en angle) / Avec potences à 70°, UL max = FSTF-20mm								
DDY1679	<input type="checkbox"/>	380 mm	DDY1680	<input type="checkbox"/>	390 mm			
DDY1681	<input type="checkbox"/>	400 mm	DDY1682	<input type="checkbox"/>	410 mm			
DDY1683	<input type="checkbox"/>	420 mm				○	○	
DDY1684	<input type="checkbox"/>	430 mm				◆	◆	
DDY1685	<input type="checkbox"/>	440 mm	DDY1686	<input type="checkbox"/>	450 mm	NC : potences 90° pour UL450 mm		
DDY1687	<input type="checkbox"/>	460 mm				NC : palettes réglables en angle et en profondeur, potences 90°		
TYPE DE DOSSIER								
Type de dossier								
DDY0705	<input type="checkbox"/>	Courbure lombaire (<i>Uniquement pour dossier fixe</i>)			NC : dossiers Matrx	43,60	46,00	
Inclinaison de dossier (BA) (par rapport à l'assise), seulement pour dossier réglable en angle. Pour angle de 82°, uniquement possible avec FSTF-RSTF = 80 mm								
DDY0707	<input type="checkbox"/>	82°	DDY0719	<input type="checkbox"/>	94°			
DDY0718	<input type="checkbox"/>	86°	DDY0711	<input type="checkbox"/>	98°			
DDY0709	<input type="checkbox"/>	90°	DDY0712	<input type="checkbox"/>	102°			
Garniture de dossier								
DDY0700	<input type="checkbox"/>	Standard, avec capitonnage mousse			NC : poignées réglables en hauteur ext., tendeur de dossier	◆	◆	
DDY0725	<input type="checkbox"/>	Réglable en tension par scratch, toile rembourrée noire avec pochette et bavette				33,08	34,90	34,90
DDY0735	<input type="checkbox"/>	Réglable en tension par scratch, toile Aero-Back rembourrée noire micro-aérée				235,07	248,00	34,90
Personnalisation de toile								
UN1680967	<input type="checkbox"/>	Toile de dossier de couleur (20 coloris au choix)				Sur devis	287,00	
UN1680968	<input type="checkbox"/>	Manchons de couleur (20 coloris au choix)				Sur devis	787,00	
Dossiers Matrx (NC tendeur de dossier, courbure lombaire) La hauteur indiquée correspond à celle du dossier. <i>Retrouvez les cale-troncs et tous les accessoires sur la fiche de mesure Matrx !</i>								
DDY0764	<input type="checkbox"/>	Dossier Matrx MX2 , hauteur 150 mm (fixations latérales à démontage rapide)			NC : largeur 480 et 500 mm, 1720	927,01	978,00	838,47*
DDY0765	<input type="checkbox"/>	Dossier Matrx MX2 , hauteur 230 mm (fixations latérales à démontage rapide)			NC : largeur 480 et 500 mm, 1720	927,01	978,00	838,47*
DDY0766	<input type="checkbox"/>	Dossier Matrx MX2 , hauteur 310 mm (fixations latérales à démontage rapide)			NC : largeur 480 et 500 mm, 1720	927,01	978,00	838,47*
DDY0767	<input type="checkbox"/>	Dossier Matrx MX2 , hauteur 410 mm (fixations latérales à démontage rapide)			NC : largeur 480 et 500 mm	927,01	978,00	838,47*
DDY0758	<input type="checkbox"/>	Dossier Matrx Elite E2 , hauteur 260 mm (paire de fixations mini incluse)			NC : 1720	717,54	757,00	838,47*
DDY0759	<input type="checkbox"/>	Dossier Matrx Elite E2 , hauteur 310 mm (paire de fixations mini incluse)			NC : 1720	717,54	757,00	838,47*
DDY0760	<input type="checkbox"/>	Dossier Matrx Elite E2 , hauteur 360 mm (paire de fixations mini incluse)			NC : largeur 480 et 500 mm, 1720	717,54	757,00	838,47*
DDY0761	<input type="checkbox"/>	Dossier Matrx Elite E2 , hauteur 410 mm (paire de fixations mini incluse)				717,54	757,00	838,47*
DDY0763	<input type="checkbox"/>	Dossier Matrx Elite E2 , hauteur 460 mm (paire de fixations standards incluse)				717,54	757,00	838,47*
DDY0756	<input type="checkbox"/>	Dossier Matrx Elite Deep E2 , hauteur 310 mm (paire de fixations mini incluse)			NC : 1720	717,54	757,00	838,47*
DDY0757	<input type="checkbox"/>	Dossier Matrx Elite Deep E2 , hauteur 410 mm (paire de fixations mini incluse)				717,54	757,00	838,47*
DDY0762	<input type="checkbox"/>	Dossier Matrx Elite Deep E2 , hauteur 460 mm (paire de fixations standards incluse)				717,54	757,00	838,47*
*LPPR Code 6226337 = 838,47 € : Si choix d'un dossier de positionnement et d'un coussin. Nécessite une prescription émanant d'un médecin spécialisé en pédiatrie, rééducation fonctionnelle, rhumatologie ou chirurgie orthopédique.								

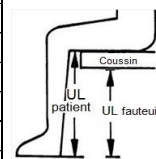

UL fauteuil = UL patient - épaisseur coussin



0705



0700



0764, 0765, 0766, 0767

MX2 : seulement 140g de plus qu'un dossier réglable en tension !



0758, 0759, 0760, 0761, 0763



0756, 0757, 0762

Küschall® Compact Attract				Euros		
				Prix Public		LPPR*
				HT	TTC	
Poignées à pousser						
DDY0702	<input type="checkbox"/>	Standards longues (Si dossier Matrx, poignées montées à 475 mm de l'assise)		◆	◆	
DDY0750	<input type="checkbox"/>	Sans poignées	NC : freins tambour - si dossier Matrx, poignées montées à 350 mm de l'assise	○	○	
DDY0751	<input type="checkbox"/>	Poignées courtes	NC : freins tambour - si dossier Matrx, poignées montées à 475 mm de l'assise	○	○	
DDY0703	<input type="checkbox"/>	Réglables en hauteur, externes	NC : accoudoirs tube 1411	192,42	203,00	
DDY0733	<input type="checkbox"/>	Réglables en hauteur, intégrées	NC : tendeur de dossier	232,23	245,00	
DDY0704	<input type="checkbox"/>	Rabattables	NC : freins tambour, tendeur de dossier - si dossier Matrx, poignées montées à 450 mm de l'assise	192,42	203,00	
OPTIONS DE DOSSIER						
Tendeur de dossier						
DDY1491	<input type="checkbox"/>	Tendeur de dossier, escamotable et amovible	NC : poignées à pousser rabattables et réglables en hauteur intégrées, garniture de dossier standard, BH 330 à 390 mm	138,39	146,00	 1491
ASSISE						
Toile d'assise						
DDY0611	<input type="checkbox"/>	Standard avec une bande scratch centrale - face douce		◆	◆	
Personnalisation de toile d'assise						
UN1680966	<input type="checkbox"/>	Toile d'assise de couleur		297,63	314,00	
Coussin d'assise						
DDY0600	<input type="checkbox"/>	Standard - base en mousse haute résilience, couche supérieure en mousse viscoélastique - H : 60 mm		101,42	107,00	34,90
DDY0662	<input type="checkbox"/>	Coussin Matrx Libra (housse noire bi-extensible imperméable et déperlante)		293,84	310,00	34,90 / 838,47*
*LPPR Code 6226337 = 838,47 € : Si choix d'un dossier de positionnement et d'un coussin. Nécessite une prescription émanant d'un médecin spécialisé en pédiatrie, rééducation fonctionnelle, rhumatologie ou chirurgie orthopédique.						
Pochette d'assise						
DDY0606	<input type="checkbox"/>	Pochette d'assise amovible		74,88	79,00	
POCHETTES SOUS TOILE D'ASSISE						
DDY0616	<input type="checkbox"/>	Petite pochette toile (fixation par bandes scratch sur la toile d'assise)		56,87	60,00	
DDY0617	<input type="checkbox"/>	Grande pochette toile (fixation par bandes scratch sur la toile d'assise)		56,87	60,00	
POTENCES / PALETTES						
Potences						
DDY1540	<input type="checkbox"/>	70° (équivalent à potence 80° d'un fauteuil Action)		◆	◆	
DDY1542	<input type="checkbox"/>	90° - ATTENTION : Nombreuses incompatibilités à plusieurs niveaux - UNIQUEMENT PRÉCONISÉ POUR MONTAGE MOTORISATION E-PILOT	NC : UL 450 / 460 mm, palettes fixes reculées, roues avant 6" et 7"	○	○	
Palettes doubles						
DDY1562	<input type="checkbox"/>	Fixes, position avancée		◆	◆	
DDY1563	<input type="checkbox"/>	Fixes, position reculée		○	○	
DDY1573	<input type="checkbox"/>	Réglables en angle et en profondeur		175,36	185,00	
Sangle						
DDY1534	<input type="checkbox"/>	Appui-mollets		66,35	70,00	
DDY1530	<input type="checkbox"/>	Talonnères		◆	◆	
APPUI-BRAS / GARDE-BOUE / PROTEGE-VETEMENTS						
Protège-vêtements fixes						
DDY1424	<input type="checkbox"/>	En composite		◆	◆	
DDY1401	<input type="checkbox"/>	En carbone		223,70	236,00	
Garde-boue						
DDY1426	<input type="checkbox"/>	En composite, fixe		○	○	
DDY1425	<input type="checkbox"/>	En composite, amovible		71,09	75,00	
DDY1405	<input type="checkbox"/>	En carbone, fixe		190,52	201,00	
DDY1408	<input type="checkbox"/>	En carbone, amovible		295,73	312,00	

Küschall® Compact Attract				Euros		
				Prix Public		LPPR*
				HT	TTC	
Accoudoirs (avec protège-vêtements composite) (+ 30 mm de largeur hors tout)						
DDY1416	<input type="checkbox"/>	Courts, réglables en hauteur avec outils et amovibles (inclus des protège-vêtements en composite)		○	○	
DDY1421	<input type="checkbox"/>	Longs, réglables en hauteur avec outils et amovibles (inclus des protège-vêtements en composite)		24,64	26,00	
DDY1440	<input type="checkbox"/>	Crantés, courts, relevables, amovibles et réglables en hauteur de 210 à 310 mm	NC : carrossage 3°, RSTF 400 et 410 mm	217,06	229,00	
DDY1441	<input type="checkbox"/>	Crantés, longs, relevables, amovibles et réglables en hauteur de 210 à 310 mm	NC : carrossage 3°, RSTF 400 et 410 mm	240,76	254,00	
DDY1445	<input type="checkbox"/>	Relevables, rabattables, amovibles et réglables en hauteur, bordure noire	NC : carrossage 3°	339,34	358,00	
Appui-bras						
DDY1411	<input type="checkbox"/>	Tubes réglables en hauteur et amovibles - capitonnage confort	NC : motorisations alber	264,45	279,00	
CHASSIS						
Coloris de châssis (Châssis arrière et croisillon Noir Attract, châssis avant et potences de la couleur sélectionnée)						
DDY0360	<input type="checkbox"/>	Noir Attract		◆	◆	
DDY0307	<input type="checkbox"/>	Gris Attract		○	○	
DDY0308	<input type="checkbox"/>	Bleu Attract		○	○	
DDY0311	<input type="checkbox"/>	Rouge Attract		○	○	
UN1680972	<input type="checkbox"/>	Cuivre	Sélectionner DDY0000 + DDY0307 + saisir le code UN et la couleur choisie en commentaire	○	○	
UN1680971	<input type="checkbox"/>	Bleu Pacifique		○	○	
UN1680970	<input type="checkbox"/>	Gris pailleté		○	○	
UN1680965	<input type="checkbox"/>	Prune		○	○	
	<input type="checkbox"/>	Autre coloris küschall (sauf fluo et polis vernis) - une solution fabrication spéciale Unique, tarif pour châssis bicolore (+ 5 jours)		473,93	500,00	
ROUES AVANT						
DDY0810	<input type="checkbox"/>	5" Bandage noir		○	○	
DDY0863	<input type="checkbox"/>	5" Bandage Soft noir		◆	◆	
UN1680964	<input type="checkbox"/>	5" Froglegs de couleur		285,31	301,00	
DDY0821	<input type="checkbox"/>	6" Pneumatique		36,02	38,00	
DDY0820	<input type="checkbox"/>	6" Bandage noir		○	○	
DDY0822	<input type="checkbox"/>	7" Bandage		36,02	38,00	
Roulements						
UN1673803	<input type="checkbox"/>	Roulement céramique ou anodisé pour roues		97,63	103,00	
ROUES ARRIERE						
Position de la roue arrière (distance horizontale entre canne de dossier et axe de la roue)						
DDY0264	<input type="checkbox"/>	95 mm (la plus active)	NC : SD 360 et 380 mm	○	○	
DDY0265	<input type="checkbox"/>	75 mm		◆	◆	
DDY0266	<input type="checkbox"/>	55 mm (la plus stable)	NC : motorisations Alber	○	○	
Diamètre des roues arrière						
DDY0902	<input type="checkbox"/>	24"		◆	◆	
Carrossage de la roue arrière						
DDY0282	<input type="checkbox"/>	0°		◆	◆	
DDY0283	<input type="checkbox"/>	3°	NC : freins tambour, motorisations alber	○	○	
Type des roues arrière						
DDY0921	<input type="checkbox"/>	Roues Actives 24" (<i>main-courante aluminium, jante, moyeu et rayonnage radial noir - Pneus : revêtement au choix</i>)	NC : toutes les mains-courantes, protège-rayons	◆	◆	
DDY0915	<input type="checkbox"/>	küschall moyeu Starec 24" (jante noire, moyeu noir, rayonnage noir croisé)		108,06	114,00	
DDY0908	<input type="checkbox"/>	High Performance 24" (jante noire, moyeu Starec noir, rayonnage croisé)	NC : bandage	471,09	497,00	
DDY0906	<input type="checkbox"/>	Spinergy LXX 24" (jante, moyeu et rayons noirs)	NC : bandage	711,85	751,00	
DDY0923	<input type="checkbox"/>	Roues avec freins tambour - commande tierce-personne	NC : motorisations alber	472,04	498,00	
UN1680962	<input type="checkbox"/>	Spinergy Lite Extreme X-laced XLX 24", noire, moyeu argent. <i>Si personnalisation, moyeu noir</i>		1120,38	1182,00	



1416/1421



1440/1441



1445

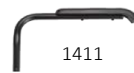

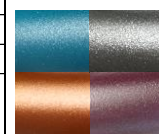

1411



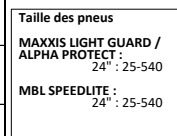

0810



Küschall® Compact Attract				Euros				
				Prix Public		LPPR*		
				HT	TTC			
Personnalisation de roues arrière Spinergy								
UN1676528	<input type="checkbox"/>	Personnalisation de couleur des jantes sur roues Spinergy		354,50	374,00			
UN1676529	<input type="checkbox"/>	Personnalisation de couleur des moyeux sur roues Spinergy		354,50	374,00			
UN1676530	<input type="checkbox"/>	Personnalisation de couleur des rayons sur roues Spinergy		162,09	171,00			
Motorisations alber (NC : tubes basculeurs, porte-cannes, et 3° de carrossage). Garde-boue amovibles en carbone à privilégier : plus larges et plus couvrants.								
DDY0926	<input type="checkbox"/>	Fixation pour assistance électrique à la propulsion alber e-motion M25 (inclus 2 roulettes anti-basculer alber, rallonges de patins de frein)		579,15	611,00			
Conseil : pour une compatibilité parfaite des freins avec les roues manuelles, nous vous conseillons d'équiper celles-ci du même type de revêtement que les roues motorisées.								
Pneus arrière								
DDY1014	<input type="checkbox"/>	Pneu noir Maxxis Lite Guard (protection anti-crevaisson) 24"		◆	◆			
DDY1004	<input type="checkbox"/>	Bandage noir 24"	NC : roues High Performance et Spinergy LXX	○	○			
DDY1008	<input type="checkbox"/>	Pneu noir Maxxis Alpha Protect (protection anti-	24"	72,04	76,00			
DDY1011	<input type="checkbox"/>	Pneu noir MBL Speedlite 24"		72,04	76,00			
Mains-courantes (NC : roues Actives)								
DDY1113	<input type="checkbox"/>	Aluminium anodisé Light, écartement 30 mm		◆	◆			
DDY1102	<input type="checkbox"/>	Anti-dérapante, livré avec écartement 30 mm, réglable à 40 mm		142,18	150,00			
DDY1104	<input type="checkbox"/>	Acier inoxydable, écartement 30 mm		103,32	109,00			
DDY1106	<input type="checkbox"/>	Titane, écartement 30 mm		277,73	293,00			
DDY1120	<input type="checkbox"/>	Carbolife Gekko S , avec anti-dérapant, livré avec écartement 30 mm, réglage à 40 mm		277,73	293,00			
OPTIONS ROUES ET CHASSIS								
Kit anodisation								
UN1676887	<input type="checkbox"/>	Kit anodisation 3		779,15	822,00			
Protège-rayons								
DDY1200	<input type="checkbox"/>	Transparent		181,99	192,00			
SECURITE								
Freins								
DDY1311	<input type="checkbox"/>	A tirer		○	○			
DDY1312	<input type="checkbox"/>	Standards à pousser		◆	◆			
DDY1306	<input type="checkbox"/>	Frein küschall à tirer		70,14	74,00			
OPTIONS DE POSITIONNEMENT								
 Bodypoint			Pensez aux accessoires de positionnement Bodypoint : ceintures, harnais, maintiens de chevilles.			 Bodypoint		
OPTIONS POUR TIERCE-PERSONNE								
Montage de 2 éléments maximum par côté dans la liste suivante : Roulettes anti-basculer, Tubes basculeurs, porte-canne ou roues de transit								
Roulettes anti-basculer (NC : motorisations Alber)								
DDY1702	<input type="checkbox"/>	Droite		121,33	128,00			
DDY1703	<input type="checkbox"/>	Gauche		121,33	128,00			
DDY1704	<input type="checkbox"/>	Droite et gauche		242,65	256,00			
Kit de transport								
DDY1720	<input type="checkbox"/>	Kit de transport (autocollants)		24,64	26,00			
Ceinture								
DDY1730	<input type="checkbox"/>	Ceinture de maintien, fermeture à boucle plastique		32,23	34,00			
Catadioptres								
DDY1710	<input type="checkbox"/>	Montés sur les roues		○	○			
AUTRES OPTIONS								
DDY1729	<input type="checkbox"/>	Protections de châssis arrière, la paire		40,76	43,00			
Tubes basculeurs (NC : motorisations Alber)								
DDY1708	<input type="checkbox"/>	A Droite	NC : porte-canne droit	66,35	70,00			
DDY1709	<input type="checkbox"/>	A Gauche	NC : porte-canne gauche	66,35	70,00			
DDY1718	<input type="checkbox"/>	Les deux	NC : porte-canne des deux côtés	132,70	140,00			
Porte-canne (NC : motorisations Alber)								
DDY1706	<input type="checkbox"/>	A Droite		81,52	86,00			
DDY1707	<input type="checkbox"/>	A Gauche		81,52	86,00			
DDY1719	<input type="checkbox"/>	Les deux		163,03	172,00			



Küschall® Compact Attract				Euros		
				Prix Public		LPPR*
				HT	TTC	
Montre küschall						
DDY1712	<input type="checkbox"/>	Montre küschall, côté droit	174,41	184,00		1717 
DDY1713	<input type="checkbox"/>	Montre küschall, côté gauche	174,41	184,00		
Autres						
DDY1760	<input type="checkbox"/>	Tablette (uniquement avec les accoudoirs 1416/1421/1445/1411)	355,45	375,00	76,84	1712/1713  1728
DDY1715	<input type="checkbox"/>	Pompe	24,64	26,00		
DDY1717	<input type="checkbox"/>	Trousse à outils	11,37	12,00		
DDY1728	<input type="checkbox"/>	Sac de transport des roues AR (24", 25" et 26")	60,66	64,00		

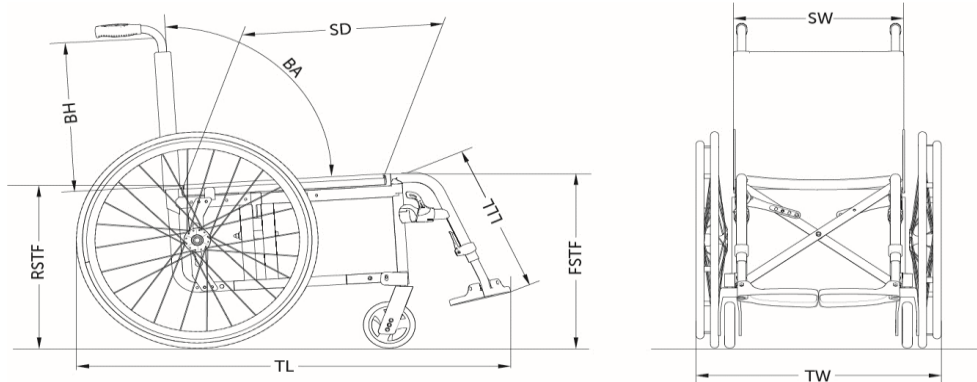

Rampes en accessoire						
1654128	<input type="checkbox"/>	Rampe Basic 2 parties télescopiques en aluminium et revêtement antidérapant Dimensions repliée : 1210 x 194 mm 8,8 kg la paire - capacité maximum : 270 kg	402,84	425,00		1654128 
1654129	<input type="checkbox"/>	Rampe Quick2go Compact 3 parties télescopiques en aluminium et revêtement antidérapant Dimensions repliée : 870 x 237 mm 13,6 kg la paire - capacité maximum : 260 kg	805,69	850,00		1654129 